

# ZANUSSI

WASHING MACHINE  
TVÄTTMASKIN  
PYYKINPESUKONE  
СТИРАЛЬНАЯ МАШИНА  
FAE 1025 V

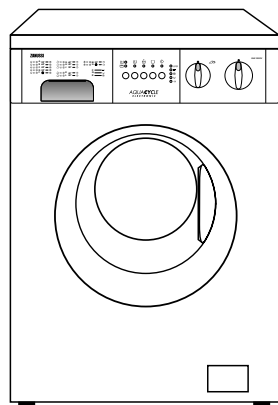

USER MANUAL  
BRUKSANVISNING  
KÄYTTÖOHJE  
РУКОВОДСТВО ПО ЭКСПЛУАТАЦИИ

GB  
S  
FIN  
RUS

132992550

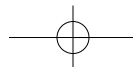

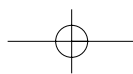

## Уважаемый покупатель!

Просим вас внимательно изучить данное руководство по эксплуатации и обратить особое внимание на приведённые на первых страницах сведения по безопасности. Рекомендуем вам сохранить это руководство для пользования им в будущем и передать его возможным будущим владельцам.

## Повреждения во время перевозки

Распаковав машину, проверьте её сохранность. В случае сомнений не включайте её и обратитесь в Сервисный центр.

*Обозначения, которые вы встретите рядом с некоторыми параграфами руководства имеют следующее значение:*



Предупреждающий треугольник подчёркивает сведения, которые чрезвычайно важны для вашей безопасности или правильной эксплуатации прибора.



Обозначенные этим символом сведения предоставляют дополнительную информацию и практические сведения по эксплуатации прибора.



Сведения и информация по экономному и экологичному использованию машины обозначены данным символом.

*Наш вклад в защиту окружающей среды: мы используем повторно переработанную бумагу.*

## Содержание

<b>Указания по безопасной эксплуатации машины</b>	<b>65</b>	<b>Эксплуатация</b>	<b>71</b>
<b>Охрана окружающей среды</b>	<b>66</b>	Панель управления	71
<b>Рекомендации по охране окружающей среды</b>	<b>66</b>	Описание функций	71-72
<b>Технические данные</b>	<b>67</b>	Рекомендации для стирки	73
<b>Установка</b>	<b>68</b>	Сортировка белья	73
Распаковка	68	Максимальная загрузка	73
Расположение	68	Вес белья	73
Подключение машины к водопроводу	68	Выведение пятен	73
Подключение к канализации	69	Моющие средства и добавки	74
Подключение к электросети	69	Количество используемого моющего средства	74
<b>Ваша новая стиральная машина</b>	<b>70</b>	Этикетки на бельё с указаниями по стирке	75
<b>Описание машины</b>	<b>70</b>	Как пользоваться машиной	76-77
Дозатор моющего средства	70	Таблица программ	78-80
		<b>Уход за машиной и чистка</b>	<b>81</b>
		Чистка корпуса машины	81
		Уплотнение люка	81
		Чистка дозатора стирального порошка	81
		Чистка фильтра сливного шланга	81
		Чистка фильтра наливного шланга	82
		Аварийный слив воды	82
		Предотвращение замерзания	82
		<b>Если машина не работает</b>	<b>83-84</b>

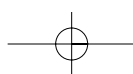



## Указания по безопасной эксплуатации машины

### Для пользователя

Перед установкой и началом использования машины изучите внимательно наши рекомендации. Их соблюдение обеспечивает надежную работу машины. Все пользователи машины должны знать правила ее эксплуатации. Сохраните эту инструкцию на случай, если машину придется перевозить на новое место или продать. Тот, кто после Вас будет ею пользоваться, должен иметь возможность ознакомиться с машиной и ее функциями, а также с указаниями по ее безопасной эксплуатации.

### Установка и обслуживание

- Машина предназначена исключительно для использования в домашнем хозяйстве; поэтому, ее надо использовать именно так, как указано в данной инструкции. Если машину используют для иных целей, то есть риск получения травм и повреждения имущества.
- Только специалист имеет право установить машину и подключить ее к электросети, а также, при необходимости, открыть и наладить ее механизм. Если это сделаете Вы сами, то существует опасность плохого функционирования машины. Это может привести к травмам или к повреждению обстановки помещения, где установлена машина.
- Ремонт должен производиться уполномоченной изготовителем фирмой с использованием фирменных запчастей. Не пытайтесь самостоятельно ремонтировать машину!
- Машина не должна стоять на шлангах: наливной и сливной шланги должны лежать свободно, без перегибов, а сама машина должна стоять на ровной и прочной поверхности.

### Эксплуатация стиральной машины

- Пользоваться стиральной машиной могут только взрослые. Во время стирки загрузочный люк машины может сильно нагреваться. Поэтому, во время работы машины возле нее не должны находиться дети.
- Не начинайте загрузку белья в машину, не убедившись в том, что барабан пуст.
- Не перегружайте машину бельем (см. раздел “Максимальное заполнение”).
- Стирайте только бельё, предназначенное для машинной стирки. Следуйте инструкциям на этикетке каждой вещи.
- Бюстгалтеры с “косточками” нельзя стирать в машине, так как косточки могут порвать другое белье и повредить механизм машины.

- Такие предметы, как монеты, гвозди, заколки, булавки, иголки, могут серьезно повредить машину. Поэтому перед загрузкой белья в машину нужно проверить, пусты ли карманы стираемых изделий. Застегните все пуговицы и молнии.
- Мелкие предметы, такие как, например, чулки, пояса, ленты и пр., нужно для стирки заложить в мешочек, иначе во время стирки они могут застрять между баком и барабаном.
- При стирке белья следуйте указаниям производителя стиральных порошков и средств полоскания. Используйте только стиральные порошки с нормированным пенообразованием, то есть порошки, предназначенные для автоматической машинной стирки. Передозировка моющих средств может привести к серьёзным повреждениям, как белья, так и машины.
- Не используйте Вашу машину для химчистки. Не производите отбеливание или окраску белья в стиральной машине. Те вещи, для удаления пятен с которых были использованы химические вещества, нужно аккуратно прополоскать в воде перед их загрузкой в машину.  
**Согласно Закону “О защите прав потребителей”, при нарушении установленных правил установки и эксплуатации ущерб, причинённый вследствие таких нарушений, не возмещается, требования по недостаткам, возникшим в результате таких нарушений, не удовлетворяются.**
- Перед открытием загрузочного люка необходимо каждый раз проверять отсутствие воды в барабане. Если вода не слилась, то следуйте указаниям руководства по эксплуатации.
- По окончании стирки закройте водопроводный кран и выключите главный выключатель (отключите питание). Когда машина не используется, ее загрузочный люк должен быть приоткрытым. Тогда уплотнение загрузочного люка не потеряет своей эластичности.

## Безопасность детей

- Зачастую дети не осознают опасности электроприборов. Во время работы машины необходимо следить за детьми и не позволять им играть с нею.
- Упаковочные материалы (такие как полиэтиленовая плёнка, пенопласт) являются опасными и могут стать причиной удушья. Держите их вне досягаемости детей.
- Содержите все моющие средства в безопасном месте, вне досягаемости детей.
- Убедитесь, что в барабан не забрались дети или домашние животные. Для избежания этого в машине имеется специальное устройство. Чтобы включить это устройство поверните кнопку на внутреннем ободке люка (не нажимая ее) по часовой стрелке до тех пор, пока прорезь не займет вертикальное положение.

При необходимости воспользуйтесь монетой.

Для отключения этого устройства и для обеспечения возможности закрытия люка поверните кнопку против часовой стрелки, чтобы прорезь заняла горизонтальное положение.

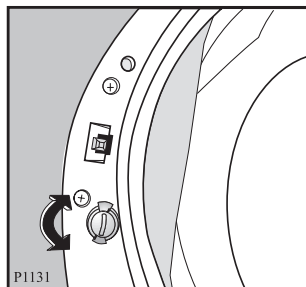

- Для утилизации машины необходимо отрезать кабель питания и вывести из строя замок загрузочного люка, чтобы в машине не могли закрыться дети.



## Охрана окружающей среды

### Повторное использование упаковочных материалов

Материалы, обозначенные символом  могут использоваться повторно.

>PE< = полиэтилен

>PS< = полистирол

>PP< = полипропилен

Для утилизации этих материалов необходимо укладывать их в специальные места (или контейнеры).

### Утилизация машины

Для правильной утилизации машины необходимо обратиться за справкой в местный муниципалитет.



## Рекомендации по охране окружающей среды

Для экономии потребления воды и электроэнергии, а также для охраны окружающей среды, рекомендуем Вам придерживаться следующих рекомендаций:

- Используйте машину с полной загрузкой белья, но не перегружая барабан.
- Используйте программу предварительной стирки только для очень грязного белья.
- Добивайтесь соответствия количества моющего средства жёсткости водопроводной воды, количеству белья и степени его загрязнённости.
- Выбирайте “короткую” программу для мало загрязнённого белья.
- При стирке небольших количеств белья используйте от половины до двух третей рекомендуемого количества моющего средства.

## Технические данные

РАЗМЕРЫ	Ширина	85 см
	Высота	60 см
	Глубина	57 см
НОМИНАЛЬНАЯ ЗАГРУЗКА СУХОГО БЕЛЬЯ	Хлопок	4,5 кг
	Синтетика	2 кг
	Тонкие ткани	2 кг
	Шерсть	1 кг
ОТЖИМ		1000 об/мин
ПИТАНИЕ	Напряжение	220-230В/50 Гц
	Потребляемая мощность	2200 Вт 10А
НАПОР ВОДЫ	Минимум	50 кПа
	Максимум	800 кПа

**CE** Машина соответствует директивам ЕЭС № 89/336/EEG и 73/23/EEG, а также ГОСТ 27570.4-87, ГОСТ 23511-79, ГОСТ Р 50033-92.

РУССКИЙ

## Установка

### Распаковка

**!** Перед использованием машины необходимо удалить все крепления для перевозки и упаковочные материалы.

Рекомендуем вам сохранить все транспортные крепления на случай перевозки машины на новое место.

1. При помощи гаечного ключа отвинтите и удалите два болта на задней панели. Вытащите 2 пластиковые шпильки. Положите машину на заднюю панель, стараясь не пережать шланги. Этого можно избежать, положив один из пенопластовых уголков под машину.

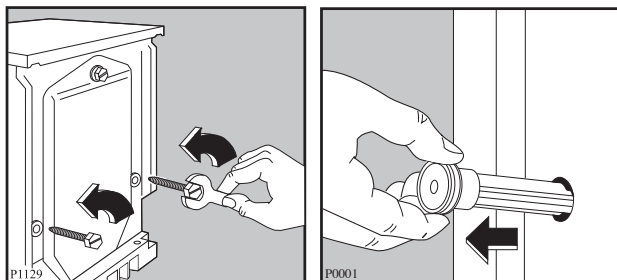

2. Удалите пенопластовый поддон из-под машины и снимите два полиэтиленовых пакетика.

3. Осторожно снимите сначала левый полиэтиленовый пакетик, потянув его вправо, и затем вниз.

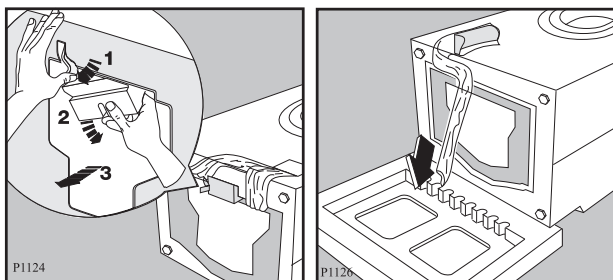

4. Осторожно снимите правый полиэтиленовый пакетик, потянув его влево, и затем вверх.

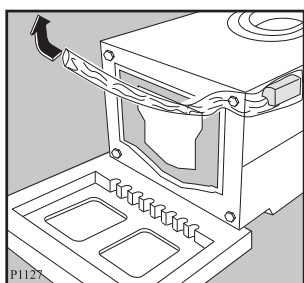

5. Поставьте машину в вертикальное положение и удалите оставшийся болт с задней панели. Вытащите соответствующую пластиковую шпильку.  
6. Закройте все отверстия заглушками, которые вы найдёте в упаковке вместе с инструкцией по эксплуатации.

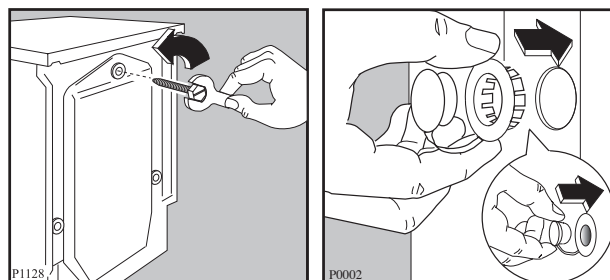

### Расположение

Устанавливайте машину на горизонтальный, твёрдый пол.

Убедитесь, что циркуляция воздуха под машиной не затруднена коврами, ковровыми дорожками и т.д. Убедитесь, что машина не касается стен или кухонной мебели.

Тщательно выровняйте машину, завинчивая или отвинчивая регулирующие ножки. Никогда не подкладывайте картон, куски дерева или другие материалы для компенсации неровностей пола.

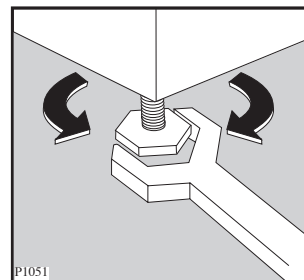

### Подключение машины к водопроводу

Подключите наливной шланг к водопроводному крану с резьбой 3/4".

Другой конец наливного шланга, подключающийся к машине, может быть повёрнут в любом направлении. Ослабьте гайку, поверните шланг и вновь затяните гайку, проверив отсутствие течей воды. Наливной шланг нельзя вытягивать. Если он слишком короткий, и вы не хотите передвигать кран, то вам следует купить новый, более длинный шланг, специально предназначенный для данных целей.

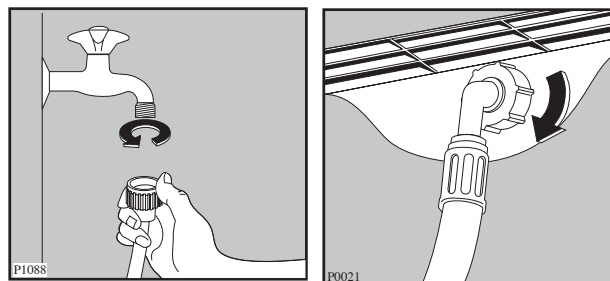

## Подключение к канализации

Конец сливного шланга можно устанавливать тремя способами:

**Повесить на край раковины при помощи пластмассовой направляющей, входящей в комплект машины.** В этом случае убедитесь, что шланг не соскочит во время слива воды.

Это можно устранить, привязав шланг к крану куском шпагата, или закрепив его на стене.

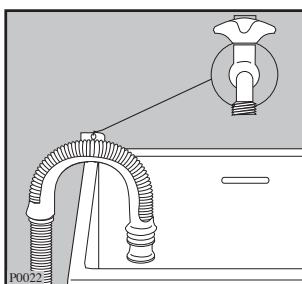

### Подключить к ответвлению сифона раковины.

Данное ответвление должно быть над гидрозатвором сифона раковины. Высота места подключения должна составлять не менее 60 см от пола.

**Непосредственно к сливной трубе** на высоте не менее 60 см и не более 90 см.

Конец сливного шланга должен всегда **вентилироваться**, то есть внутренний диаметр трубы должен быть шире наружного диаметра сливного шланга.

Нельзя перегибать сливной шланг. Он должен пролегать по полу и подниматься только рядом с местом слива.

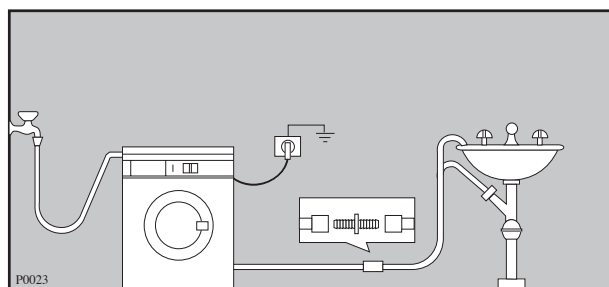

## Подключение к электросети

Данная машина разработана для работы от электросети с однофазным напряжением 220-230 В, 50 Гц.

Убедитесь, что ваша домашняя электрическая система способна выдержать максимальную нагрузку (2,2 кВт), учитывая работу и других электроприборов.

**Подключайте машину только к розеткам с заземлением, в соответствии с действующими правилами электротехники.**



Изготовитель освобождается от любой ответственности за ущерб людям или имуществу в случае невыполнения вышеуказанных предосторожностей. При необходимости замены кабеля питания это должен делать специалист из сервисного центра.

**После того, как вы установили прибор, убедитесь, что кабель питания легко доступен.**

РУССКИЙ

## Ваша новая стиральная машина

Ваша новая стиральная машина, удовлетворяет всем современным требованиям наилучшей стирки белья с наименьшим расходом воды, электроэнергии и моющего средства.



- **Селектор программ** позволяет вам также выбирать температуру стирки, что значительно упрощает использование машины.
- **Дисплей выполнения программы** показывает этап стирки, который выполняет машина.
- **Специальная программа шерсти** с новой системой выстирает ваши шерстяные вещи с особенной осторожностью.
- **Автоматическое охлаждение воды до 60°C** перед сливом при использовании программы 90°C. Это смягчает резкий перепад температуры ткани, что помогает избежать сминание белья.
- **Устройство предотвращения дисбаланса** обеспечивает устойчивость машины во время отжима.
- **Эко-клапан** позволяет использовать всё моющее средство из дозатора и сократить потребление воды, а также электроэнергии.

## Описание машины

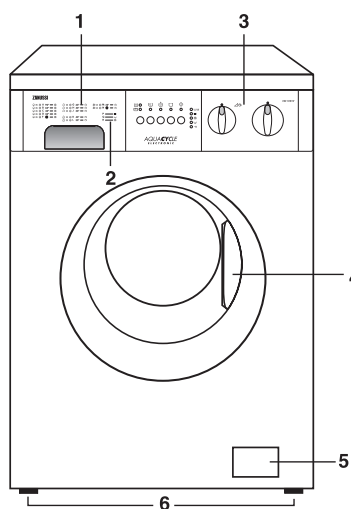
1. Дозатор моющего средства
2. Программная карточка
3. Панель управления
4. Ручка люка
5. Фильтр сливного шланга
6. Регулируемые ножки



## Дозатор моющего средства

-  отделение для дозирования порошка предварительной стирки
-  отделение для дозирования порошка основной стирки
-  отделение для дозирования добавок, используемых при полоскании

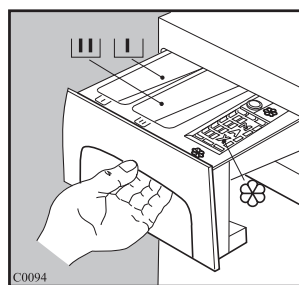



## Эксплуатация

### Панель управления

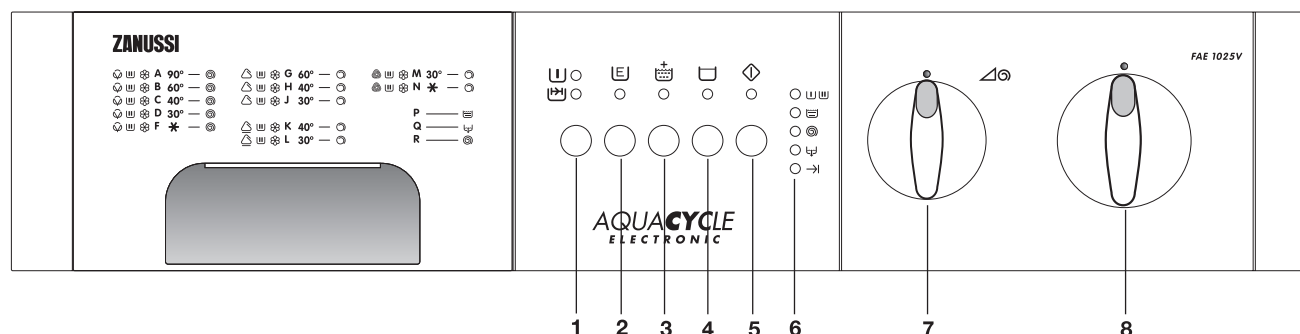

#### Кнопки дополнительных функций

В зависимости от выбранной программы можно комбинировать различные функции. Выбор функций должен происходить после выбора необходимой программы и до нажатия кнопки СТАРТ/ПАУЗА  $\diamond$ .

При нажатии этих кнопок загораются соответствующие сигнальные лампы. При их повторном нажатии лампы гаснут.

При выборе ошибочной функции сигнальные лампы будут мигать около 2 секунд.

**1** Нажмите эту кнопку для выбора следующих функций:

- **Предварительная стирка**  $\sqcup$   
Выберите эту функцию, если вы хотите выполнить предварительную стирку при температуре 30°C перед основным циклом (**невозможна с программами для шерсти**  $\text{☼}$ ). Предварительная стирка завершается коротким отжимом в программах для хлопка  $\text{☼}$  и синтетических тканей  $\text{△}$  и сливом без отжима для тонкого белья  $\text{△}$ .
- **Быстрая стирка**  $\text{☼}$   
Эта кнопка позволяет вам выбрать функцию “Быстрой стирки” для малогрязного белья (**невозможна с программами для шерсти и одновременно с функцией**  $\text{☼}$ ).  
Время стирки будет сокращено в зависимости от типа ткани и выбранной температуры. Максимальная загрузка для хлопка 3 кг.

#### **2** Кнопка “ЭКО” $\text{☼}$

а) При нажатии этой кнопки одновременно с программой **A** “Хлопок 90°C”, температура воды снизится до 67°C, а время стирки увеличится до 22 минут.

При нажатии этой кнопки одновременно с программой **G** “Синтетика 60°C”, температура воды снизится до 40°C, а время стирки увеличится до 10 минут.

Данную функцию следует использовать для среднезагрязнённого белья в целях экономии электроэнергии.

б) Для достижения стирки класса **A** нажмите эту кнопку вместе с программой **B** “Хлопок 60°C” и **C** “Хлопок 40°C”. Время стирки увеличится до 10 минут при температуре 60°C и до 35 минут при температуре 40°C.

#### **3** Кнопка “Усиленного полоскания” $\text{☼}$

Эта функция может использоваться со всеми программами, кроме шерсти. Машина выполняет 2 дополнительных полоскания. Рекомендуется для людей, страдающих аллергией на моющие средства, а также в зонах с очень мягкой водой.

#### **4** Кнопка “Отключения слива” $\text{☼}$

При выборе этой функции вода последнего полоскания не сливается для предупреждения образования складок. По окончании программы загорается сигнальная лампа “Окончания”  $\rightarrow$  |.

Для слива воды:

- Поверните селектор программ на позицию “0”;
- Выберите программу **Q**  $\text{☼}$  (слив) или **R**  $\text{☼}$  (отжим);
- Нажмите кнопку СТАРТ/ПАУЗА  $\diamond$ .

Вы можете уменьшить скорость отжима, повернув селектор на  $\text{△}$ , согласно типу белья.

## 5 Кнопка СТАРТ/ПАУЗА

После выбора необходимой программы и дополнительных функций нажмите эту кнопку для запуска стиральной машины.

Соответствующая сигнальная лампа перестанет мигать и будет гореть непрерывно.

Для прерывания текущей программы нажмите кнопку СТАРТ/ПАУЗА:

соответствующая сигнальная лампа начнёт мигать.

Для возобновления работы программы с той точки, в которой она была прервана, **вновь нажмите кнопку СТАРТ/ПАУЗА.**

## 6 Дисплей выполнения программы

После выбора программы стирки загораются сигнальные лампы, соответствующие различным составляющим её этапам.

После запуска программы будет гореть только лампа соответствующая данному этапу.

Ш, Ш: когда загорается одна из этих ламп, значит, что машина выполняет эту фазу программы. Эта лампа будет гореть также, если вы выбрали функцию “Предварительной стирки”.

 = полоскания

 = отжим

 = слив

 = конец программы

В конце программы загорится сигнальная лампа окончания программы .

Сигнальная лампа окончания программы  начнёт мигать, если:

- 4 вспышки = открыт загрузочный люк

- 2 вспышки = слив воды неисправен

- 1 вспышка = подача воды неисправна

Для устранения проблемы смотрите раздел “Если машина не работает”.

## 7 Селектор выбора СКОРОСТИ ОТЖИМА (SPIN SPEED)

Поверните селектор для снижения скорости конечного отжима или для выбора функции “Без отжима” (NO SPIN) .

Скорости отжима на селекторе относятся к программам для хлопка.

Максимальная скорость для хлопка составляет 1000 об/мин, для синтетики и шерсти 900 об/мин, для тонких тканей 700 об/мин.

Минимальная скорость для хлопка составляет 500 об/мин, для синтетики и шерсти 500 об/мин, для тонких тканей 500 об/мин.



## Позиция “Без отжима” (NO SPIN):

Повернув селектор на эту позицию  машина не будет отжимать бельё.

Эта функция может быть использована для особо тонких тканей.





Программа выполнит 3 дополнительных полоскания для хлопка и 1 дополнительное полоскание для синтетических тканей.

Внимание:

Если вы выбрали программу “Отжима” R и селектор  находится на позиции , скорость отжима составит 400 об/мин.

## 8 Селектор программ

Селектор разделён на 5 секторов:

- Хлопок / Лен  (A...F)
- Синтетика  (G...J)
- Тонкое бельё  (K...L)
- Шерсть  (M-N)
- Специальные программы (P-Q-R)
- Отмена программы / положение ВЫКЛ.

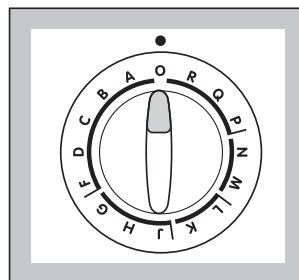

Селектор можно поворачивать как по, так и против часовой стрелки.

**В конце программы поверните селектор на позицию O.**

**Внимание:** Если во время программы селектор будет смещён на другую позицию, замигают сигнальные лампы дисплея выполнения программы. Машина не будет выполнять новую программу.

## **i** Рекомендации для стирки

### Сортировка белья

Необходимо руководствоваться символами на этикетках белья и инструкциями по стирке изготовителя.

Рассортируйте бельё следующим образом: белое бельё, цветное, синтетика, тонкие ткани, шерсть.

### Температура

**90°** для белого хлопчатобумажного и льняного белья с обычной степенью загрязнения (например, салфетки, полотенца, скатерти, простыни...)

**60°** для цветного белья со средней степенью загрязнения (например, сорочки, ночные рубашки, пижамы...) из льняных, хлопчатобумажных или синтетических тканей и для малогрязного хлопчатобумажного белого белья (например, нижнего белья).

**✱ (холодная стирка) 30°-40°** для тонких тканей (например, занавесочные ткани), белья из смешанных волокон, включая синтетику, цветного нестойкого белья и шерсти, имеющей этикетку "чистая шерсть", пригодна для машинной стирки, не садится".

### Перед загрузкой белья

Ни в коем случае не стирайте белое и цветное бельё вместе, так как во время стирки белое бельё может потерять свою белизну.

Новое цветное бельё может полинять во время первой стирки, поэтому, в первый раз его следует стирать отдельно.

**Убедитесь, что в белье не остались металлические предметы (например, закладки, шпильки, булавки).**

Застегните наволочки, закройте застёжки-молнии, застегните крючки и кнопки. Завяжите все ремешки или длинные ленты. Перед стиркой выведите стойкие пятна. Очистите сильно загрязнённые участки белья специальным моющим средством или чистящей пастой.

Обращайтесь с занавесочными тканями с особенной осторожностью. Снимите крючки или завяжите их в мешок или сетку.

### Максимальная загрузка

Рекомендуемая загрузка указывается в таблице программ.

Общие правила:

**Хлопок, лён:** барабан полон, но не утрамбован;

**Синтетика:** не более половины барабана;

**Тонкие ткани и шерсть:** не более трети барабана.

Стирка максимального количества белья позволяет наиболее эффективно использовать воду и электроэнергию.

Для очень грязного белья необходимо уменьшить количество загружаемого белья.

### Вес белья

Ниже приводится приблизительный вес некоторых вещей:

халат махровый	1200 г.
салфетка	100 г.
пододеяльник	700 г.
простыня	500 г.
наволочка	200 г.
скатерть	250 г.
махровое полотенце	200 г.
кухонное полотенце	100 г.
ночная рубашка	200 г.
женские трусы	100 г.
толстая мужская рубашка	600 г.
мужская рубашка	200 г.
мужская пижама	500 г.
сорочка	100 г.
мужские трусы	100 г.

### Выведение пятен

Некоторые пятна могут не отстираться лишь только водой и моющим средством. Следовательно, перед стиркой их необходимо обработать.

**Пятна крови:** свежие пятна необходимо обработать холодной водой. Сухие пятна крови необходимо замочить на ночь со специальным моющим средством и потереть в мыльном растворе.

**Масляные краски:** смочите пятновыводителем на бензиновой основе, разложив ткань на мягкой подстилке, и промокните пятно. Повторите операцию несколько раз.

**Сухие жирные пятна:** смочите скипидаром, кончиками пальцев прижмите к пятну хлопчатобумажную ткань, предварительно расстелив пятно на мягкую подстилку.

**Ржавчина:** горячий раствор оксалиновой соли или холодное средство для выведения пятен ржавчины. Будьте осторожными со старыми пятнами ржавчины, так как структура целлюлозы была повреждена и ткань может порваться.

**Пятна плесени:** обработайте отбеливателем, тщательно прополощите (только для белого и цветного белья, устойчивого к хлору).

**Травяные пятна:** слегка обработайте мылом, а затем растворённым отбеливателем (только для белого белья, устойчивого к хлору).

**Шариковые ручки и клей:** смочите ацетоном (\*), промокните пятна, расстелив ткань на мягкую подстилку.

**Губная помада:** смочите ацетоном, как указано выше, затем обработайте пятна спиртом. Следы на белых тканях обработайте отбеливателем.

**Красное вино:** замочите с моющим средством, прополощите и обработайте уксусной или лимонной кислотой, после чего прополощите. Следы обработайте отбеливателем.

**Чернила:** в зависимости от состава чернил, смочите пятно сначала ацетоном (\*), затем уксусной кислотой. Следы на белых тканях обработайте отбеливателем и тщательно прополощите.

**Пятна гудрона:** сначала обработайте пятновыводителем, спиртом или бензином, после чего специальной моющей пастой.

**(\*) не пользуйтесь ацетоном для обработки искусственного шёлка**

## Моющие средства и добавки

Хорошие результаты стирки зависят от выбора моющего средства и от его правильной дозировки. В то же время, в целях защиты окружающей среды избегайте передозировки моющих средств, поскольку несмотря на биоразлагаемость, моющие средства содержат в себе элементы, способные нарушить хрупкое экологическое равновесие в природе.

Выбор моющего средства зависит от типа ткани (тонкие ткани, шерсть, хлопок и т.д.), цвета, температуры стирки и степени загрязнения.

В этой стиральной машине можно использовать все типы моющих средств, пригодных для стирки в стиральных машинах-автоматах, имеющих в продаже:

- порошкообразные моющие средства для всех типов тканей,
- порошкообразные моющие средства для тонких тканей (макс. температура 60°C) и шерсти.
- жидкие моющие средства, предназначенные для низкотемпературных программ стирки (макс. температура 60°C) для всех типов ткани, или специальные моющие средства для шерсти.

Моющее средство и добавки должны загружаться до начала программы стирки в специальные отсеки дозатора.

При использовании концентрированных порошкообразных или жидких моющих средств необходимо выбирать программу **без** предварительной стирки.

Стиральная машина оборудована системой циркуляции, которая обеспечивает наилучшее использование концентрированных моющих средств.

Жидкое моющее средство следует заливать **непосредственно** перед началом программы в отсек (Ш) дозатора моющего средства.

Жидкие добавки для смягчения или крахмаливания белья должны заливаться в отсек, обозначенный символом ☼ до начала программы стирки.

Дозировку добавок следует искать в рекомендациях изготовителя.

**Не превышайте отметку "MAX" дозатора.**

## Количество используемого моющего средства

Тип и количество моющего средства зависят от типа ткани, загружаемого количества, степени загрязнения белья и от степени жёсткости используемой воды.

Жёсткость воды измеряется в так называемых «градусах». Информация о жесткости воды может быть получена в специальных службах или в местном муниципалитете. Следуйте инструкциям изготовителя моющего средства по дозировке.

Используйте меньшее количество моющего средства, если:

- Вы стираете небольшое количество белья
- бельё не очень грязное
- во время стирки образуется много пены.

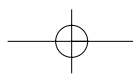

## **i** Этикетки на белье с указаниями по стирке

Очень часто на белье есть этикетки с указаниями по стирке.

<p><b>НОРМАЛЬНАЯ СТИРКА</b></p> <p><b>СТИРКА</b></p> <p><b>БЕРЕЖНАЯ СТИРКА</b></p>	<p>Стирка при 95°</p>	<p>Стирка при 60°</p>	<p>Стирка при 40°</p>	<p>Стирка при 30°</p>	<p>Ручная стирка</p>	<p>Не стирать в воде</p>
<p><b>ОТБЕЛИВАНИЕ</b></p>	<p>Можно отбеливать в холодной воде</p>		<p>Не отбеливать</p>			
<p><b>ГЛАЖЕНИЕ</b></p>	<p>Гладить при 200° макс.</p>	<p>Гладить при 150° макс.</p>	<p>Гладить при 110° макс.</p>	<p>Не гладить</p>		
<p><b>ХИМЧИСТКА</b></p>	<p>Химчистка любым растворителем</p>	<p>Химчистка бензином, чистым спиртом, перхлоратом, R111 - R113</p>	<p>Химчистка бензином, чистым спиртом, R113</p>	<p>Не подлежит химчистке</p>		
<p><b>СУШКА</b></p>	<p>Сушка в разостланном виде</p>	<p>Сушка без отжима</p>	<p>Сушка на плечиках</p>	<p>Нормальная температура</p> <p>Низкая температура</p> <p>Можно сушить в машине</p>	<p>Не сушить в машине</p>	

РУССКИЙ

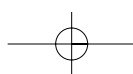

## **i** Как пользоваться машиной

Перед началом эксплуатации машины налейте 2 литра воды в отделение дозатора “Основной стирки”, чтобы привести в действие ЕКО-клапан. Включите программу стирки без белья при температуре 60°C, чтобы прочистить барабан и все внутренние элементы машины. Насыпьте в отделение дозатора “Основной стирки” 100г стирального порошка. Теперь можно выполнять первую стирку.

### 1. Загрузка машины

Откройте загрузочный люк. Положите бельё в машину, вещь за вещь, как можно более равномерно. Закройте загрузочный люк.

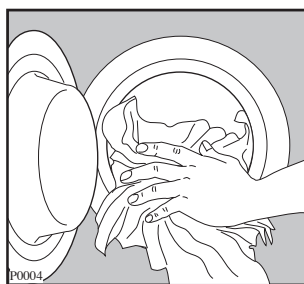

### 2. Дозирование стирального порошка

Выдвиньте дозатор стирального порошка. Отмерьте нужное количество стирального порошка, учитывая вес стираемого белья. Засыпьте порошок в дозатор, в отсек **Ш**.

Если есть необходимость в предварительной стирке, то часть порошка засыпьте в отделение с обозначением **Ш**.

### 3. Добавки для полоскания

Добавки для полоскания следует налить в отделение с обозначением **⊗**. Не превышайте дозировку. Задвиньте дозатор на место.

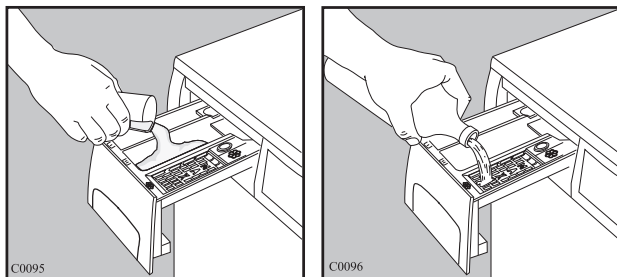

### 4. Выбор программы

Поверните селектор программ на необходимую позицию.

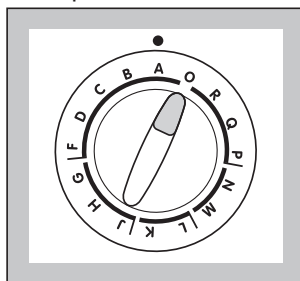

После выбора программы стирки загораются сигнальные лампы, соответствующие различным составляющим её этапам. Лампа кнопки СТАРТ/ПАУЗА начнёт мигать.

### 5. Выбор СКОРОСТИ ОТЖИМА или функции “NO SPIN” **⊗**

Поверните селектор скорости отжима на необходимую позицию.

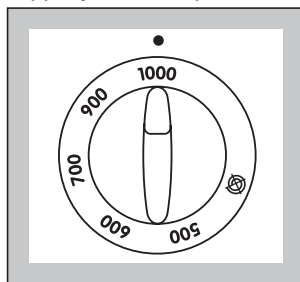

### 6. Использование кнопок

Нажмите необходимые кнопки дополнительных функций. Загорятся лампы, относящиеся к соответствующим кнопкам.

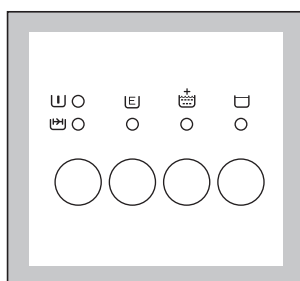

## 7. Включение машины

Нажмите на кнопку СТАРТ/ПАУЗА, при этом перестанет мигать соответствующая сигнальная лампа. Лампа Ш/Ш будет гореть.

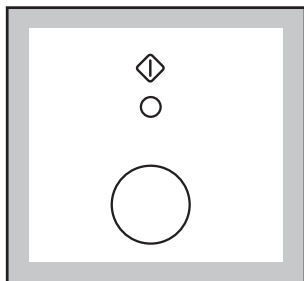

## 8. Изменение текущей программы

Любая функция может быть изменена прежде, чем машина начнет ее выполнение. После выбора новой функции повторно нажмите кнопку СТАРТ/ПАУЗА для повторного запуска выбранной программы.

Для изменения выбранной программы поверните селектор программ в положение О, а затем выберите новую программу.

При этом вода не сливается, и после повторного нажатия кнопки СТАРТ/ПАУЗА машина запускает вновь выбранную программу.

## 9. Прерывание программы

Для прерывания текущей программы нажмите кнопку СТАРТ/ПАУЗА. Соответствующая лампа начнет мигать. Для повторного запуска программы нажмите снова эту кнопку.

## 10. Отмена программы

Для отмены текущей программы поверните селектор в положение О.

Теперь вы можете выбрать новую программу.

## 11. Как открыть люк во время выполнения программы

Для открытия люка установите машину на ПАУЗУ, нажав кнопку СТАРТ/ПАУЗА.

Если вы не можете открыть люк это значит, что температура воды превышает 55°C, уровень воды выше нижнего края люка или же ещё вращается барабан.

Если же люк не открывается, но открыть его крайне необходимо, выключите машину, повернув селектор программ на "О". Вы сможете открыть люк через 2 минуты (Обратите вни-

мание на температуру и уровень воды в стиральной машине!)

Когда вы выберете вновь программу и нажмёте кнопку СТАРТ/ПАУЗА, машина возобновит работу.

## 12. Завершение программы

В конце программы машина останавливается автоматически.

Если вы в начале выбрали функцию "Отключения слива" □, то будут гореть сигнальная лампа "Окончания" →| программы и сигнальная лампа кнопки □, обозначая, что необходимо слить воду прежде, чем открыть люк. Для этого поверните селектор на "О" и затем на Q (слив) или R (отжим).

Программа отжима будет выполнена на максимальной скорости.

Чтобы не помять синтетические, тонкие и шерстяные ткани, следует уменьшить скорость отжима, повернув селектор.

Выключите стиральную машину, повернув селектор программ на "О".

Перед открытием люка подождите около 2 мин., чтобы разблокировался электрический замок.

Выньте бельё из машины. Убедитесь, что барабан пуст, повернув его вручную. Целью этого является предупреждение случайного нахождения в барабане забытых вещей, которые могут испортиться во время последующей стирки (напр. сесть) или же полинять с последующей загрузкой белья.

Рекомендуем закрыть водопроводный кран и вынуть вилку из розетки.

Оставьте дверь приоткрытой для вентиляции стиральной машины.

## Таблица программ

### Программы стирки для хлопка

Тип ткани	Программа/ температура	Тип белья	Разрешённые дополнительные функции	Макс. вес	Расход		
					Электр- энергия, кВтч	Вода, литры	Время, ч/мин
Белое хлопчатобумажное бельё 	<b>A</b> 90°	Простыни, скатерти, льняное бельё для дома, полотенца	     	4,5 кг	1,9	55	140
Белое и цветное нелиняющее хлопчатобумажное бельё 	<b>B</b> 60°	Простыни, льняное бельё для дома, нижнее бельё, полотенца	     	4,5 кг	1,1	52	115
Белое и цветное нелиняющее хлопчатобумажное бельё 	<b>B</b> 60° +  **	Грязное бельё: простыни, скатерти, полотенца, нижнее бельё, рубашки, блузки	    	4,5 кг	0,85	52	125
Линяющее цветное хлопчатобумажное бельё 	<b>C</b> 40°	Среднезагрязнённое бельё, т.е. нижнее бельё, рубашки, блузки	     	4,5 кг	0,5	52	113
Линяющее цветное хлопчатобумажное бельё 	<b>D</b> 30°	Слегказагрязнённые рубашки, блузки	     	4,5 кг	0,33	52	110
Белое и цветное хлопчатобумажное бельё	<b>F</b> ✱	Тонкое хлопчатобумажное бельё	     	4,5 кг	0,20	57	105







































































\* Данные значения расхода являются приблизительными и зависят от количества и типа белья, воды и температуры окружающей среды. Эти данные относятся к самой тёплой воде, разрешённой для каждой программы.

\*\* Программа для цветного хлопчатобумажного белья B 60°C +  это стандартная программа, параметры которой приводятся на этикетке, в соответствии с нормой 92/75/ЕЭС.



## Таблица программ



Программы стирки для синтетики , тонких тканей  и шерсти 

Тип ткани	Программа/ Температура	Тип белья	Разрешённые дополни- тельные функции	Макс. вес	Расход		
					Электро- энергия, кВтч	Вода, литры	Время ч/мин
Синтетические ткани 	<b>G</b> 60°	Рубашки, блузки, нижнее бельё, синтетические смеси	        	2 кг	0,85	52	90
Синтетические ткани 	<b>H</b> 40°	Синтетические смеси, цветные изделия	        	2 кг	0,4	48	70
Синтетические ткани 	<b>J</b> 30°	Нижнее бельё, блузки, рубашки (не садятся при стирке)	        	2 кг	0,20	48	65
Тонкие ткани 	<b>K</b> 40°	Акриловые ткани, вискоза, полиэстер	        	2 кг	0,5	52	60
Тонкие ткани 	<b>L</b> 30°	Тонкие ткани, напр. занавески	        	2 кг	0,25	52	55
Шерсть 	<b>M</b> 30°	Спец. программа для предметов одежды с этикетками “чистая шерсть, не садится, стирается в машине”	        	1 кг	0,23	53	53
Шерсть 	<b>N</b> ✳ Холодная стирка	Предметы одежды из очень деликатной шерсти	        	1 кг	0,02	53	40

РУССКИЙ

## Таблица программ

### Специальные программы

Позиция селектора программ	Программа	Этапы программы	Дополнительные функции	Макс. Загрузка	Расход		
					Электроэнергия кВтч	Вода литры	Время ч/мин
<b>P</b>  Полоскания	Для полоскания выстиранного вручную белья	3 полоскания с жидкой добавкой, Короткий отжим с максимальной скоростью.	   	4,5 кг	0,05	53	30
<b>Q</b>  Слив	Для слива воды последнего полоскания в программах с функцией 	Слив воды		/	-	-	1,5
<b>R</b>  Отжим	Отдельный отжим для хлопчатобумажных, синтетических, тонких и шерстяных тканей	Короткий отжим с максимальной скоростью		4,5 кг	-	-	5
<b>O</b> Выключение/ OFF	Для отмены текущей программы или для выключения машины			/	-	-	-

\* Данные значения расхода являются приблизительными и зависят от количества и типа белья, воды и температуры окружающей среды.

## Уход за машиной и чистка

### Чистка корпуса машины

Корпус машины следует мыть раствором, предназначенным для **ручного мытья посуды**. После мытья корпуса этим неагрессивным раствором промойте его еще раз чистой водой и вытрите.

**Важно:** Не используйте никаких моющих средств, содержащих спирт.

### Уплотнение люка

Периодически проверяйте, чтобы в уплотнении люка не находились посторонние предметы, такие как скрепки, пуговицы, зубочистки.

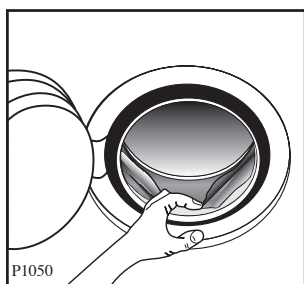

### Чистка дозатора стирального порошка

Через некоторое время, стиральные порошки и добавки образуют на стенках дозатора отложения. Поэтому, время от времени дозатор следует мыть проточной водой. Дозатор вынимается из машины при нажатии на верхнюю защелку, расположенную слева.

Для облегчения чистки дозатора снимите его верхнюю часть, как это показано на рисунке.

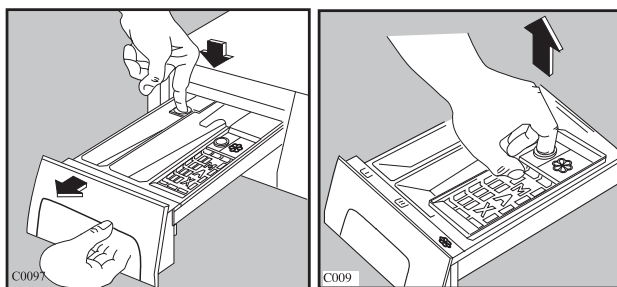

Стиральный порошок скапливается и в углублении дозатора. Для чистки углубления можно использовать старую зубную щетку. После чистки установите дозатор на место, и включите программу стирки без белья.

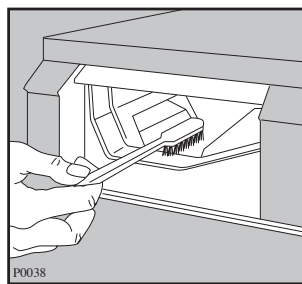

### Чистка фильтра сливного шланга

Фильтр сливного шланга нужно проверять если:

- машина не сливает воду и/или отжимает белье
- во время слива машина издает странные звуки (из-за того, что посторонние предметы, такие как булавки, монеты и т.п. блокируют сливной шланг)

Поступайте следующим образом:

- Отключите прибор от сети.
- При необходимости дождитесь, пока вода остынет.
- Откройте крышку фильтра.

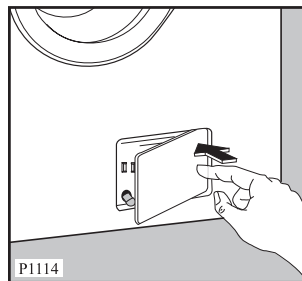

- Поставьте поддон под фильтр, чтобы вытекающая вода не пролилась на пол.
- Выньте шланг экстренного слива, положите его в поддон и снимите крышку.
- Когда вода перестанет течь, отверните фильтр и выньте его. Всегда держите наготове тряпку, чтобы вытирать воду во время выемки фильтра.

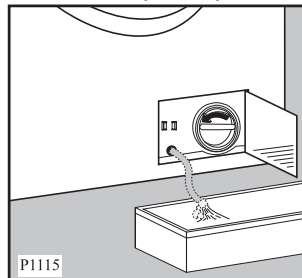

- Удалите из фильтра все посторонние объекты, поворачивая его.

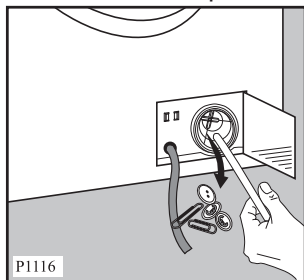

- Снова наденьте крышку на шланг экстренного слива и верните его на прежнее место.

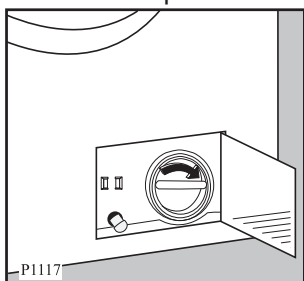

- Туго закрутите фильтр.
- Закройте дверцу фильтра.

### Чистка фильтра наливного шланга

При затруднительном заполнении водой, или если на это уходит больше времени, чем обычно, необходимо проверить чистоту фильтра наливного шланга.

Закройте водопроводный кран.

Отсоедините наливной шланг от крана.

Очистите фильтр старой зубной щеткой.

Наденьте наливной шланг обратно на кран.

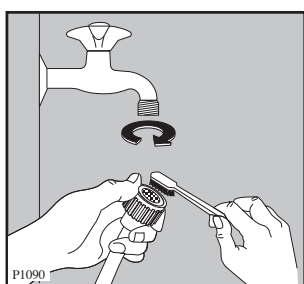

### Аварийный слив воды

Если машина не сливает воду, то для слива необходимо:

- отключить вилку от розетки;
- закрыть водопроводный кран;
- дождаться охлаждения воды (если необходимо);
- открыть дверцу сливного фильтра;
- установить на пол ёмкость для сбора воды;
- положить конец шланга экстренного слива так, чтобы вода могла стекать в поставленную ёмкость. Снимите крышку шланга. Когда ёмкость наполнится водой, наденьте крышку на шланг снова и опорожните ёмкость. Повторяйте эту процедуру до тех пор, пока вода не перестанет течь;
- при необходимости очистите фильтр так, как описано выше;
- наденьте крышку на шланг экстренного слива и верните его на прежнее место;
- затяните фильтр снова и закройте дверцу.

### Предотвращение замерзания

Если машина установлена в помещении, где температура может опуститься ниже 0°C, необходимо выполнить следующее:

- Вынуть вилку из розетки.
- Закрывать водопроводный кран и отвинтить наливной шланг от крана.
- Опустить конец сливного и наливного шланга в стоящий на полу тазик и дать воде вытечь.
- Завинтить наливной шланг и установить сливной шланг на место, надев на него снова крышку.

При выполнении данных операций, оставшаяся в машине вода будет слита, что предотвратит образование льда в машине, а, следовательно, поломку её компонентов.

При включении машины убедитесь, что температура окружающей среды выше 0°C.

#### Внимание:

Каждый раз, когда вы будете сливать воду шлангом аварийного слива, налейте 2 литра воды в отделение дозатора «Основной стирки» и задайте программу слива. Это позволит привести в действие ЭКО-клапан и избежать неиспользование оставшегося моющего средства при последующей стирке.

## Если машина не работает

В случае обнаружения неисправностей, рекомендуем Вам внимательно изучить таблицу перед тем, как обратиться в Сервисный центр.

Во время работы машины сигнальная лампа “Окончания программы” →| начнёт мигать, если:

- 4 **вспышки**: открыт загрузочный люк
- 2 **вспышки**: слив воды неисправен
- 1 **вспышка**: подача воды неисправна

После устранения неисправностей нажмите кнопку ПУСК/ПАУЗА ◀ для перезапуска программы.

В случае невозможности устранения неисправности обратитесь в Сервисный центр.

• Возможная неисправность	• Вероятная причина
• <b>Машина не включается:</b>	<ul style="list-style-type: none"> <li>• Плохо закрыт загрузочный люк.</li> <li>• Плохо вставлена вилка в розетку питания.</li> <li>• Розетка обесточена.</li> <li>• Перегорел предохранитель.</li> <li>• Неправильно установлен селектор программ и не была нажата кнопка ПУСКА/ПАУЗА.</li> </ul>
• <b>Машина не заливает воду:</b>	<ul style="list-style-type: none"> <li>• Убедитесь, что открыт водопроводный кран.</li> <li>• Засорен фильтр заливного шланга.</li> <li>• Заливной шланг зажат или перегнут.</li> <li>• Плохо закрыт загрузочный люк.</li> </ul>
• <b>Машина заливает и немедленно сливает воду:</b>	<ul style="list-style-type: none"> <li>• Конец сливного шланга расположен слишком низко. См. соответствующий параграф в разделе “установка”.</li> </ul>
• <b>Машина не сливает воду и/или не отжимает:</b>	<ul style="list-style-type: none"> <li>• Сливной шланг зажат или перегнут.</li> <li>• Была выбрана функция отключения слива <input type="checkbox"/>.</li> <li>• Убедитесь, что сливной фильтр чист.</li> </ul>
• <b>Вода на полу:</b>	<ul style="list-style-type: none"> <li>• Было использовано слишком большое количество порошка или его неправильный тип (слишком большое пенообразование).</li> <li>• Проверить течи соединительных деталей заливного шланга. Не всегда можно обнаружить утечку воды из шланга, поэтому проверьте, влажен ли он.</li> <li>• Сливной шланг может быть повреждён.</li> <li>• Крышка фильтра сливного шланга не установлена на место после чистки.</li> <li>• Шланг аварийного слива воды не закрыт как следует после чистки фильтра.</li> </ul>
• <b>Машина вибрирует или шумит:</b>	<ul style="list-style-type: none"> <li>• Не были удалены внутренние упаковочные детали.</li> <li>• Машина касается стен или мебели.</li> <li>• Убедитесь, что ножки прочно стоят на полу.</li> <li>• Бельё неравномерно уложено в барабане.</li> <li>• Слишком малое количество белья в барабане.</li> </ul>

• <b>Возможная неисправность</b>	• <b>Вероятная причина</b>
• <b>Отжим начинается с задержкой, или же бельё плохо отжато в конце цикла:</b>	• Сработала система электронного контроля дисбаланса, потому что бельё в барабане было уложено неравномерно. Бельё равномерно распределится в барабане при изменении направления вращения. Это может произойти несколько раз, прежде чем дисбаланс исчезнет и будет выполнен нормальный отжим. Если через 10 минут бельё не уложилось равномерно, то отжим не будет выполнен. В этом случае уложите бельё вручную и задайте программу отжима.
• <b>Машина издаёт непривычный шум:</b>	• Машина оборудована двигателем с коллектором, который издаёт шум, отличающийся от шума обычных двигателей. Данный двигатель обеспечивает плавное включение отжима и лучшее распределение белья в барабане, что положительно сказывается на устойчивости машины.
• <b>В машине не видно воды:</b>	• Данные машины, продукты современной технологии, работают очень экономично, с пониженным расходом воды, обеспечивая, тем не менее, отличные результаты.
• <b>Загрузочный люк не открывается:</b>	• Уровень воды выше нижнего края люка. • Машина нагревает воду. • Барабан вращается. <b>Люк можно открыть только тогда, когда погаснет соответствующая лампа.</b>
• <b>Остатки моющего средства после цикла стирки:</b>	• Возможно, причиной являются нерастворимые компоненты, содержащиеся в современных моющих средствах. Это не является признаком недостаточного полоскания. • Очистите бельё щёткой и встряхните его, при необходимости выстирайте вновь.
• <b>Остатки пены после последнего полоскания:</b>	• Современные моющие средства могут образовывать пену даже после полоскания, но это не влияет на качество стирки.
• <b>Неудовлетворительные результаты стирки:</b>	• Недостаточное количество моющего средства или же его неправильный выбор. • Стойкие пятна не были обработаны перед стиркой. • Была выбрана неправильная температура. • Загружено слишком много белья.

Если вы не в состоянии определить или устранить проблемы, то вы можете обратиться в наш Сервисный Центр. Запишите номер модели, заводской номер и дату покупки машины, так как эти сведения потребуются Сервисному Центру.

